

DÉCODEUR NUMÉRIQUE HD n7700

Guide utilisateur



net+

Félicitations!

Vous venez de prendre possession de votre décodeur!

Vous pourrez, dans quelques instants, profiter de l'ensemble des nouveaux services de télévision proposés par votre fournisseur et disponibles exclusivement via votre décodeur :

Des services de télévision numérique et HD avec :

- La réception des chaînes et bouquets de la télévision ;
- La réception des programmes diffusés en Haute Définition (HD) ;
- La diffusion audio en multi-canal (stéréo et Dolby Digital™) ;
- La diffusion au format 16/9, en multilingues et des sous-titres.

Des services d'enregistrement numérique avec :

- La fonction «nPVR» qui enregistre vos programmes en centrale. Vous pouvez ainsi enregistrer de nombreuses émissions en simultané ;
- La possibilité d'enregistrer en Haute Définition (HD) les programmes diffusés en HD ;
- La fonction de contrôle du direct (Timeshifting) pour mettre votre programme en pause à tout moment et le regarder en différé ;
- Un guide des programmes interactif et illustré pour programmer très simplement l'enregistrement de vos émissions favorites.

Des services connectés :

Votre décodeur est connecté à Internet. Ceci permettra :

- Une mise à jour régulière du guide des programmes et des services sans intervention de votre part ;
- Un accès aux enregistrements personnels ;
- Un accès aux programmes des 7 derniers jours sur un grand nombre de chaînes grâce au Replay TV ;
- Un accès aux catalogues de vidéo à la demande (VOD) pour visionner légalement et en toute simplicité des films récents et classiques directement depuis votre téléviseur ;
- Un accès à des services ou fonctionnalités additionnels tels que YouTube, la météo et la radio ainsi qu'un Media Center qui vous permet de diffuser le contenu de votre ordinateur sur l'écran TV.

Sommaire

1	Informations importantes	4
2	Vos chaînes de TV numérique	4
3	Installation et branchements de votre décodeur	4
3.1.	Accessoires fournis	4
3.2.	Raccordements standards	4
3.3.	Connectique et raccordements complémentaires	6
4	Mise en route de votre décodeur	7
4.1.	Télécommande	7
4.2.	Sélection de la langue de l'interface de votre décodeur	10
4.3.	Choix de votre code de contrôle parental et du niveau de moralité	11
4.4.	Connexion de votre décodeur à Internet	12
4.5.	Recherche automatique des chaînes TV	13
4.6.	Fin de l'installation	14
5	Navigation interactive	14
5.1.	Informations affichées à l'écran	15
5.2.	Accès aux chaînes et aux programmes	16
5.3.	Utilisation du Menu Principal	17
5.4.	Guide TV	18
5.5.	Regarder et gérer vos enregistrements	18
5.5.1	Comment programmer un nouvel enregistrement ?	18
5.5.2	Comment consulter les enregistrements programmés ?	18
5.5.3	Visualiser votre enregistrement	18
5.6.	Utilisation des services VOD	19
5.7.	Utilisation du service catchupTV	20
5.8.	Utilisation du service Radio	20
5.9.	Utilisation du service Média Center	20
5.10.	Utilisation du service Météo	21
5.11.	Utilisation de la fonction Start-Over (redémarrage)	21
5.12.	Utilisation de la fonction ReplayTV	22
5.13.	Utilisation de la fonction Favoris	23
5.14.	Utilisation de la fonction Channel Back (retour chaîne précédente)	23
5.15.	Paramétrage du contrôle parental	23
5.16.	Renumérotation des chaînes	24
6	Fonctions système	25
6.1.	Utilisation du mode de veille	25
6.2.	Réinitialisation	25
6.3.	Etats du voyant (LED) du décodeur	25
7	En cas de problème	26
8	Conditions générales d'utilisation du décodeur	27
9	Informations techniques	28
10	Consignes de sécurité	28
11	Mentions légales	30
12	Liste des codes par fabricant TV	32
13	Liste des codes par téléviseur	33

1 Informations importantes

- > Veuillez lire attentivement les consignes de sécurité présentées au chapitre 10 de ce guide avant de procéder à l'installation et à la première utilisation de votre décodeur.
- > Prenez soin de lire ce guide afin de pouvoir utiliser votre décodeur dans les meilleures conditions.

2 Vos chaînes de TV numérique

Votre nouvelle offre de télévision vous permet de disposer de l'ensemble des chaînes en qualité numérique dont certaines diffusées en Haute Définition!

Pour bénéficier pleinement de la Haute Définition, vous devez toutefois disposer d'un écran HD (ou HD Ready) connecté à votre décodeur à l'aide d'un câble HDMI. Pour plus d'informations sur la réception Haute Définition, demandez conseil à votre revendeur TV.

3 Installation et branchements de votre décodeur

3.1. Accessoires fournis

Votre décodeur est fourni avec les accessoires suivants :

- > 1 télécommande avec 2 piles AAA
- > 1 bloc d'alimentation
- > 1 câble HDMI (1,5m) ou
- > 1 câble Péritel (SCART) mini-DIN (1,2m): sur demande
- > 1 câble antenne (1m)
- > 1 câble Ethernet (3m)

3.2. Raccordements standards

Avant de procéder à l'installation de votre décodeur, veillez à mettre hors tension tous les appareils audio et vidéo que vous allez connecter ensemble.

Une fois votre installation terminée, vous pourrez redémarrer vos appareils.

Certaines télévisions nécessitent toutefois d'être allumées avant d'enclencher le décodeur.

Étape 1 Raccordez votre décodeur à votre écran HD en utilisant le câble HDMI fourni

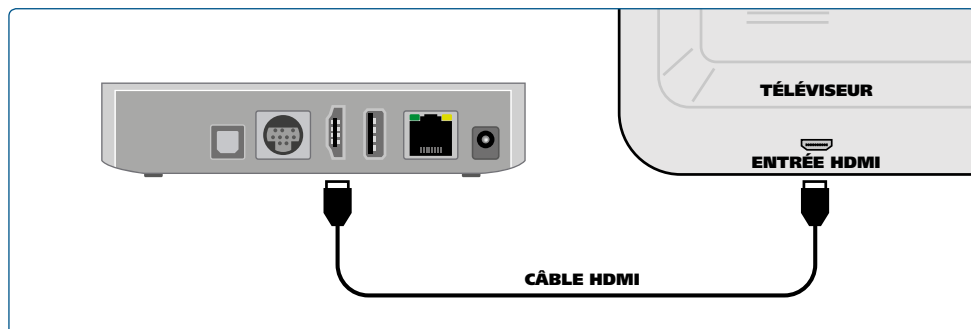

ou raccordez le câble Péritel (SCART) fourni si votre écran ne dispose pas d'entrée HDMI.

Étape 2 Raccordez votre décodeur à votre prise d'antenne murale*.

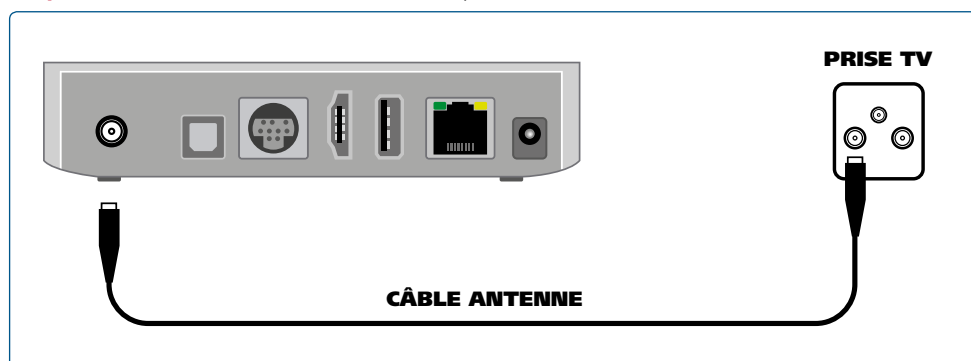

Étape 3 Raccordez votre décodeur au modem.

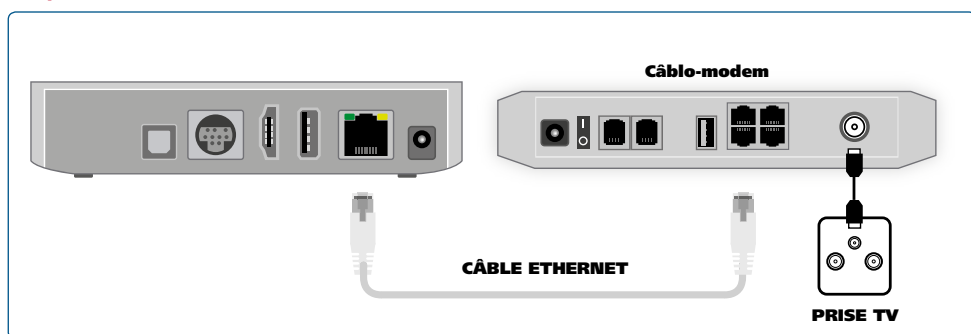

* Branchement nécessaire selon le type de raccordement réseau.

3.3. Connectique et raccordements complémentaires

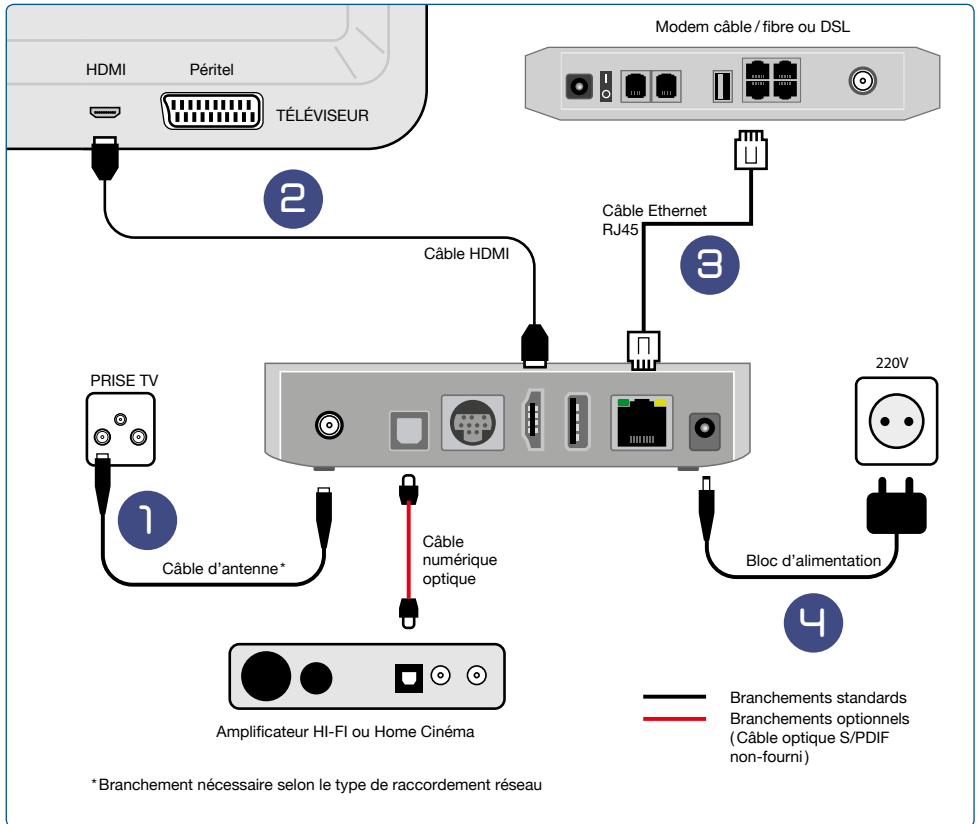
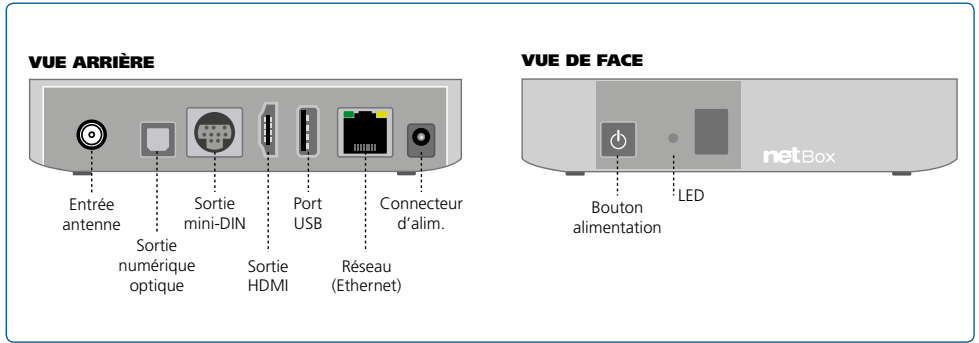

4 Mise en route de votre décodeur

Une fois votre décodeur installé et démarré, vous pouvez débiter la phase d'initialisation. Pendant cette phase, vous serez intégralement guidé à l'écran. Selon les instructions affichées, il vous faudra valider par la touche **OK** un certain nombre d'options de configuration.

REMARQUE : La procédure et l'ordre de l'initialisation présentés ci-dessous sont fournis à titre indicatif. Ils sont susceptibles d'être modifiés ou complétés pour permettre l'activation de services ou de fonctionnalités complémentaires.

4.1. Télécommande universelle

Pour simplifier votre navigation dans l'ensemble des chaînes et des services offerts par votre fournisseur, la télécommande de votre décodeur propose des touches de raccourcis pour accéder très facilement à toutes les fonctions proposées.

La télécommande est universelle, elle vous permet d'avoir une seule télécommande gérant votre décodeur et votre téléviseur.

Changement de mode

Presser **MODE** pour sélectionner le mode **BOX** ou **TV**. Après 10 secondes, la télécommande revient automatiquement au mode **BOX**.

4.1.2 Fonction TV [configuration]



Accès au mode de programmation

Changez le mode pour passer sur **TV** et maintenir la touche **MODE** jusqu'à ce que la LED clignote 2x.



Chaque marque et modèle de télévision étant différents, nous vous proposons différentes solutions de programmation.

Retrouvez les listes de codes en annexes à la fin du guide.

1. Recherche automatique du code

- Accédez au mode de programmation.
- Entrez le code **0001** ; la LED verte clignote 2x si le code est correct et dans le cas d'un code incorrect, la LED rouge clignote pendant 2 secondes.
- Pressez la touche  et la maintenir jusqu'à la mise en veille du téléviseur.
- Pressez sur la touche **OK** pour mémoriser la table actuelle.
- La touche  permet de quitter le mode recherche sans mémorisation.
- La fin de recherche dans la base de données est indiquée par 5 clignotements de la LED verte.
- En cas d'interruption de la procédure, la prochaine recherche débutera à l'endroit où elle a été interrompue et non au début de la base de donnée.

2. Recherche du code par la marque du téléviseur

- › Accédez au mode de programmation.
- › Entrez le code **0003** ; la LED verte clignote 2x.
- › Entrez le code à 3 digits correspondant à la marque/fabriquant du téléviseur. La LED verte clignote 2x si le code est correct et si le code n'existe pas, la LED rouge est illuminée pendant 2 secondes.
- › Maintenez la touche  jusqu'à la mise en veille de votre téléviseur.
- › Pressez sur la touche **OK** pour mémoriser la table actuelle.
- › La touche  permet de quitter le mode recherche sans mémorisation.
- › La fin de recherche dans la base de données est indiquée par 5 clignotements de la LED verte.

3. Programmation directe

- › Accédez au mode de programmation.
- › Entrez le code à 4 digits correspondant à votre téléviseur (consulter la liste des codes et essayer un code après l'autre). La LED verte clignote 2x si le code est correct et si le code n'existe pas, la LED rouge est illuminée pendant 2 secondes.

4. Apprentissage simple (avec télécommande d'origine)

- › Accédez au mode de programmation.
- › Entrez le code **0009** ; la LED verte clignote 2x.
- › La LED verte est maintenant allumée. Pressez la touche de votre choix pour la mettre en mode apprentissage (étape A). Les 2 LED s'illuminent. (Si ce n'est pas le cas, la touche ne peut pas être programmée ex. MODE)
- › Prenez la télécommande d'origine de votre téléviseur, placez-la en face de la télécommande de votre décodeur et maintenez la touche à programmer pendant 1 seconde.
- › Dès que la LED verte s'éteint, relâchez la touche sur la télécommande d'origine.
- › Si la LED verte clignote 2x, l'apprentissage de la touche est alors réussi et la télécommande retourne automatiquement à l'étape A.
- › Répétez cette procédure pour effectuer l'apprentissage des autres touches.
- › Quittez le mode apprentissage par une pression de 2 secondes sur la touche **MODE** .

5. Apprentissage avancé (si le mode simple pose problème)

- › Accédez au mode de programmation.
- › Entrez le code **0010** ; la LED verte clignote 2x.
- › Suite de la procédure identique à l'apprentissage simple.

Réinitialisation

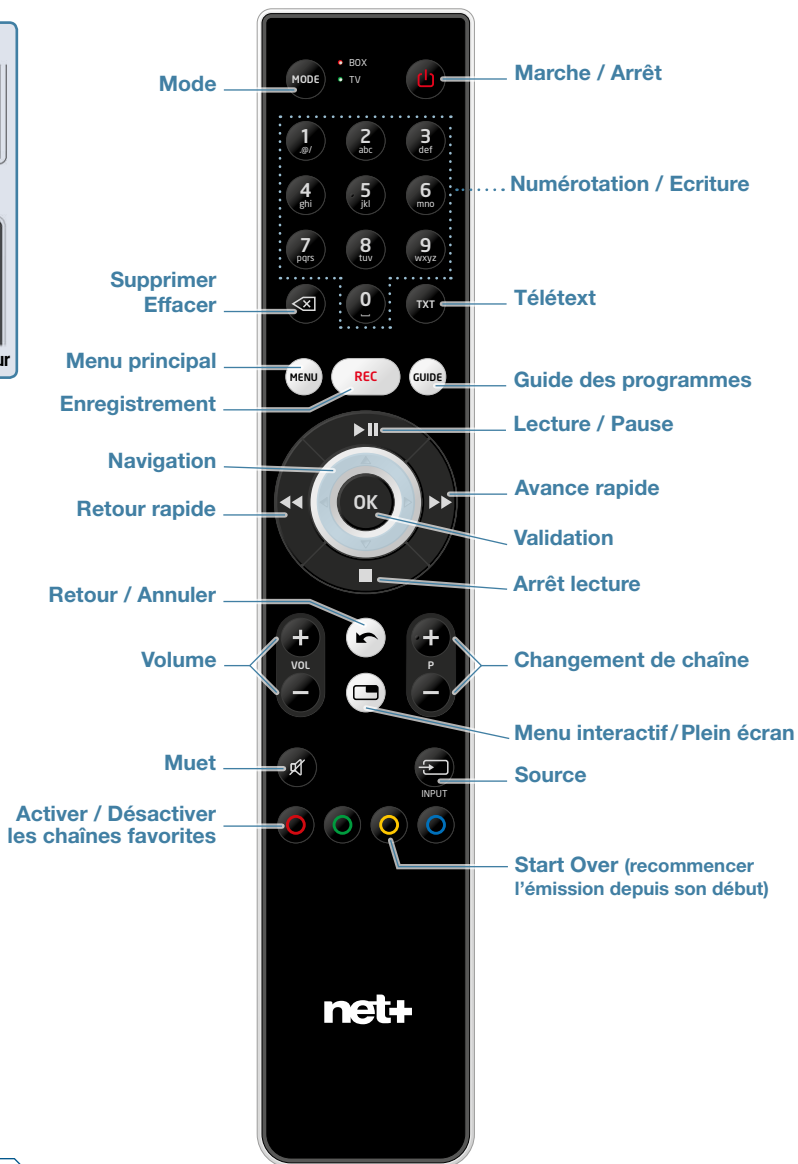

- › Accédez au mode de programmation.
- › Entrez le code **0000** ; la LED verte clignote 2x.
- › La télécommande est dans son état de base (pas de TV programmée).



REMARQUE:

Plus d'informations sur l'utilisation des fonctions au chapitre 5.1 et suivants.

Utilisation du mode de veille

- Pour passer votre décodeur en veille, appuyez sur la touche  ;
- Pour passer votre décodeur en veille profonde (mode basse consommation), appuyez et maintenez la touche  pendant quelques secondes ;
- Pour sortir votre décodeur de veille ou de veille profonde, appuyez sur la touche  .

4.2. Sélection de la langue de l'interface de votre décodeur

L'interface et les menus de votre décodeur sont disponibles en 4 langues : Français, Allemand, Anglais et Italien.

- Sélectionnez à l'écran la langue de votre choix.

La langue par défaut de votre décodeur est le Français. Si vous choisissez une autre langue, votre décodeur redémarrera automatiquement afin de vous présenter la phase d'initialisation dans la langue sélectionnée.



Pour modifier par la suite la langue de votre interface, accédez au **MENU** , sélectionnez *Réglages* ➤ puis *Interface utilisateur* .

4.3. Choix de votre code de contrôle parental et du niveau de moralité

La création du code parental est obligatoire.

Conservez précieusement votre code : il vous sera nécessaire pour accéder aux chaînes et aux programmes verrouillés par défaut.

- Saisissez et confirmez votre code de contrôle parental à 4 chiffres (le code 0000 ne peut pas être utilisé) ;
- Sélectionnez ensuite le niveau de moralité que vous souhaitez appliquer aux programmes (par défaut, les programmes interdits au moins de 18 ans sont bloqués par le contrôle parental) ;

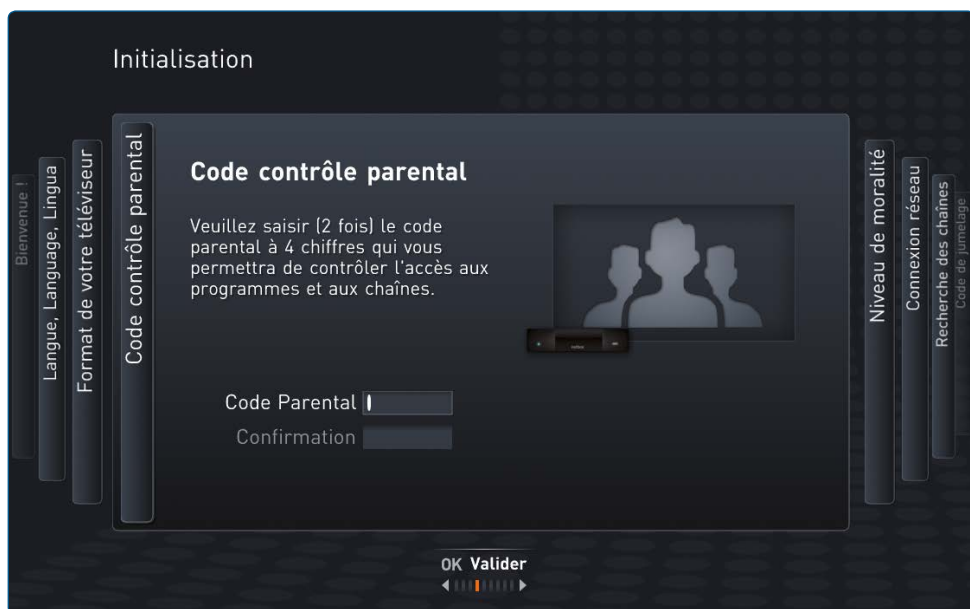

- Pour gérer par la suite l'accès aux chaînes et aux programmes, ou pour changer votre code de contrôle parental, accédez au **MENU** sélectionnez *Réglages* ➤ puis *Contrôle parental* ;
- Si vous avez perdu votre code, vous devez réinitialiser votre décodeur. Reportez-vous au chapitre 6.2 de ce guide pour réinitialiser votre décodeur.
- Vous trouverez plus d'informations sur le contrôle parental sous le chapitre 5.15.

4.4. Connexion de votre décodeur à Internet

Pour bénéficier des chaînes et des services interactifs proposés pour votre décodeur (chaînes VOD, guides des programmes et lecture de vos enregistrements), vous devez connecter votre décodeur à Internet.

Raccordement par câble Ethernet :

- Assurez-vous d'avoir raccordé un câble Ethernet entre votre décodeur et votre Modem ;
- Sélectionnez à l'écran le mode de *Connexion par Ethernet*, puis validez.

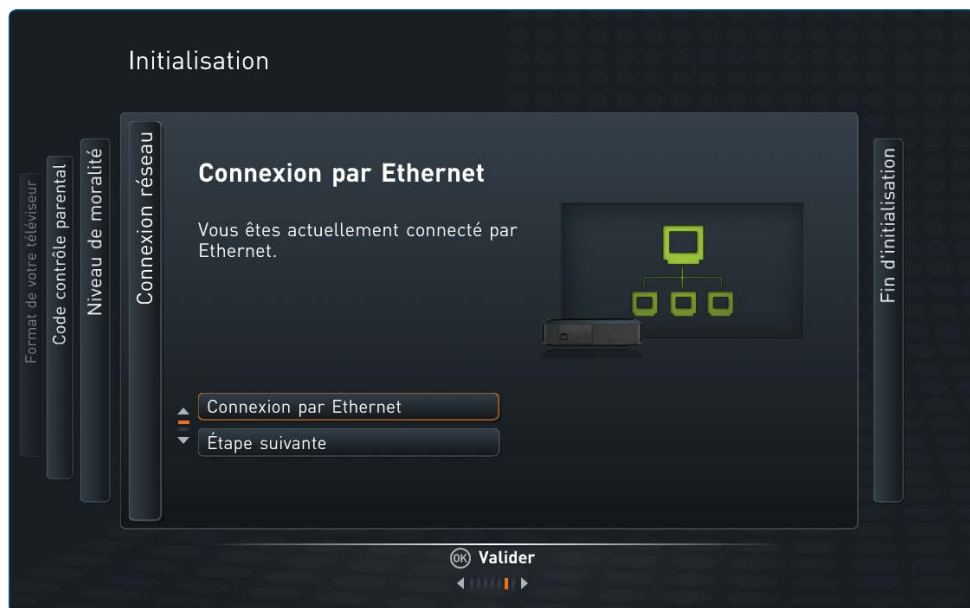

Nous vous conseillons de toujours maintenir votre décodeur connecté à Internet. Vous pourrez ainsi bénéficier des services interactifs, des mises à jour automatiques et être régulièrement informés des nouveaux services proposés pour votre décodeur.

- En fonction de la configuration de votre habitat et de l'emplacement de votre décodeur, la connexion de celle-ci au Wi-Fi est susceptible d'offrir une qualité variable, voire de ne pas être détectée par votre décodeur. Dans ce dernier cas, préférez un raccordement par câble Ethernet.

4.5. Recherche automatique des chaînes TV

- Validez les informations fournies à l'écran pour lancer la recherche automatique des chaînes
- Sélectionnez le type de réseau:
 - DVB-T
 - DVB-C (si indication de votre distributeur)

ou passez à l'étape suivante si votre décodeur est connecté à un réseau IPTV (FTTH ou DSL).



4.6. Fin de l'installation

Votre décodeur est maintenant initialisé!

- Validez l'écran pour accéder immédiatement aux chaînes et aux services de votre décodeur.



Attention: Suite à l'installation, l'affichage complet du guide des programmes peut prendre jusqu'à 15 minutes.











5 Navigation Interactive

La navigation, les menus et les écrans ont été réalisés afin de proposer un accès simple et intuitif aux chaînes et aux services disponibles sur votre décodeur.











Reportez-vous aux indications fournies à l'écran pour connaître l'ensemble des fonctions proposées.

5.1. Informations affichées à l'écran





INFORMATIONS SUR LES PROGRAMMES

	Programme en Haute Définition
	Programme en format 16/9
	Niveau de moralité
	Version multilingue disponible
	Sous-titres disponibles
	Programme diffusé en Dolby Digital
	Mode d'audio description disponible
	Programme pour les sourds et malentendants
	Enregistrement en cours
	Enregistrement programmé











NAVIGATION INTERACTIVE

	Accès aux menus interactifs / Plein écran
	Retour / Annuler
	Supprimer / Effacer
	Télétext
	Navigation directionnelle
	Valider / Contextuel (louer, résumé, fiche...)
	Enregistrer / Programmer / Annuler un enregistrement programmé
	Rubrique précédente / suivante
	Activer / Désactiver les chaînes favorites
	Start Over (recommencer l'émission depuis son début)

NAVIGATION DANS LES FLUX VIDÉO

	Lecture / Pause
	Stop / Retour au direct
	Retour rapide
	Avance rapide

INFORMATIONS GENERALES

	Numérotation et écriture
	Information
	Alerte
	Traitement en cours
	Réseau Wi-Fi
	Réseau Ethernet
	Contrôle parental
	Suppression
	Élément déverrouillé
	Réglages

Certaines émissions sont illustrées par une photo dans le guide des programmes. Toutefois, en cas d'absence d'illustration, votre décodeur présente les pictogrammes de catégories suivants :

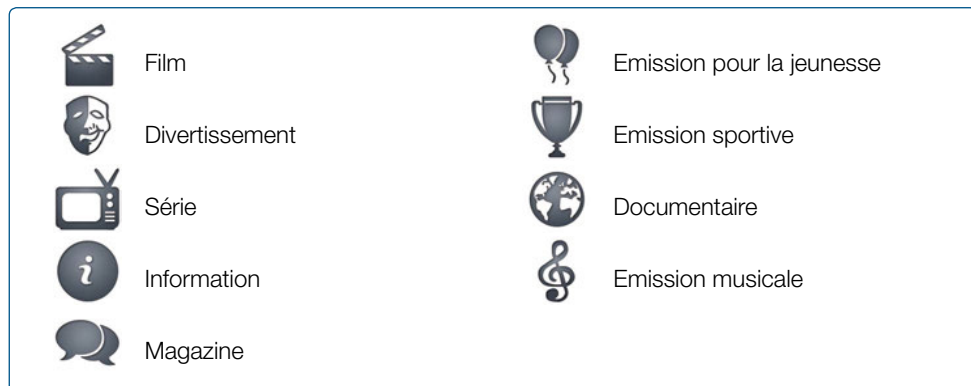

5.2. Accès aux chaînes et aux programmes

Depuis un programme en plein écran :



- Appuyez sur ▲▼ pour ouvrir la liste des chaînes
- Naviguez dans les chaînes avec ▲▼
- Naviguez dans les programmes de chaque chaîne avec ◀▶
- Changez de chaîne avec OK



- Appuyez sur ◀▶ pour ouvrir la liste des programmes
- Naviguez dans les chaînes avec ◀▶
- Changez l'heure et le jour avec les touches ▲▼ et ◀▶▶
- Changez de chaîne avec OK







- Appuyez sur OK pour ouvrir les options de lecture (bicanal et sous-titres)
- Utilisez les touches ▲▼ pour accéder aux options
- Utilisez les touches ◀▶ pour ajuster le mode d'une option
- Validez avec OK

Attention : Si l'option choisie n'est pas intégrée à l'émission, rien ne se passera à l'écran.

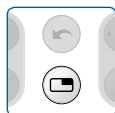

- Appuyez sur ▶|| pour mettre votre lecture en pause ou reprendre la lecture
- Appuyez sur ◀▶ pour naviguer dans le temps
- Appuyez sur ■ pour stopper la lecture ou revenir au direct
- Appuyez sur la touche jaune ● pour redémarrer une émission depuis son début (Start-Over)



- > Appuyez sur  pour accéder à l'univers d'une chaîne
- > Utilisez   pour naviguer dans les catégories et les programmes
- > Appuyez à nouveau sur  pour retourner sur la chaîne en plein écran

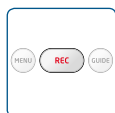

- > Appuyez sur **REC** pour enregistrer
- > Appuyez à nouveau sur **REC** si vous voulez annuler l'enregistrement

5.3 Utilisation du Menu Principal

La touche **MENU** de la télécommande vous permet d'afficher l'écran du menu principal du décodeur. En naviguant dans le carrousel du menu, vous accédez aux différents services disponibles sur votre décodeur :

- > **Guide TV** : navigation dans la grille des programmes pour consultation ou programmation de vos enregistrements
- > **Mes enregistrements** : accès à l'ensemble de vos enregistrements et programmations
- > **VOD** : catalogue des films à la demande (Avant premières, A voir et à revoir, Illimité jeunesse)
- > **YouTube** : portail de vidéos internet
- > **CatchupTV** : accès à un catalogue d'émissions TV après leur diffusion
- > **Radio** : sélection de chaînes radios numériques
- > **Media Center** : accès à vos photos, vidéos et musiques
- > **Météo** : accès à la météo de votre région sur 5 jours
- > **VOD Adulte** : catalogue de films adultes, protégé par le code parental
- > **Réglages** : ensemble des réglages de votre décodeur (format image, langue, paramètres, diagnostics, réinitialisation).

5.4. Guide TV: toute la grille de vos programmes accessible facilement

- Appuyez sur le bouton **GUIDE** et découvrez les programmes à l'aide des touches de navigation.

Les touches de retour ◀◀ et d'avance ▶▶ rapides vous permettent de vous déplacer plus facilement dans le temps, ex. : ce soir, demain, ...

5.5. Regardez et gérez vos enregistrements

5.5.1 Comment programmer un nouvel enregistrement ?

- Appuyez sur la touche **GUIDE** pour accéder à la grille des programmes. Choisissez l'émission souhaitée et validez par **REC**. Lorsque vous êtes sur une émission en direct, vous pouvez également lancer directement l'enregistrement en cliquant sur **REC**. Celle-ci sera alors enregistrée depuis le début.
- Lorsque l'émission est programmée pour l'enregistrement, le programme apparaît en bleu dans la grille avec le logo  dans le coin supérieur droit.
- Pour annuler un enregistrement programmé, il vous suffit de cliquer sur la touche **REC**. Un message de confirmation apparaît à l'écran.
- N'oubliez pas, grâce à l'enregistrement centralisé il est possible d'enregistrer plusieurs émissions simultanément. Vous êtes néanmoins limité au nombre d'heures d'enregistrements inclus dans votre abonnement (voir conditions de votre abonnement auprès de votre distributeur). Vous pouvez consulter l'espace de stockage occupé en allant dans **MENU**, puis en sélectionnant **REC** dans le carrousel.

Astuce: Si vous enregistrez une émission qui pourrait se prolonger, n'hésitez pas à enregistrer l'émission qui suit pour être sûr de ne pas rater la fin !

5.5.2 Comment consulter les enregistrements programmés ?

- Appuyez sur la touche **MENU** et sélectionnez **REC** dans le carrousel.
- Sélectionnez l'onglet *Programmations*. Vous accédez aux enregistrements programmés.

5.5.3 Visualisez votre enregistrement

- Appuyez sur la touche **MENU** et sélectionnez **REC** dans le carrousel.
- Vous arrivez automatiquement sur vos enregistrements. Naviguez avec les touches ◀▶ pour sélectionner votre émission et cliquez sur ▶|| pour la visionner. Les touches ◀◀▶▶ permettent de naviguer de manière plus rapide.

5.6. Utilisation des services VOD

Vous pouvez louer les films proposés dans les différents services VOD. Pour cela :

- Depuis le **MENU** , accédez à un service VOD (*Avant premières*, *A voir et à revoir*, *Illimité jeunesse*) ;
- Naviguez dans les catégories et le menu du catalogue à l'aide des touches ▲▼ et dans les films de la catégorie avec les touches ◀▶ ;
- Depuis le carrousel de films cliquez sur ▶|| pour louer le film. Depuis le détail du film (point précédent) cliquez sur OK . Si plusieurs versions sont disponibles, vous pouvez les sélectionner avec les touches ◀▶ , puis valider avec OK pour lancer le film choisi ;
- Le film se lance directement après quelques secondes ;
- Retrouvez tous vos films loués qui sont encore disponibles depuis le menu vertical, rubrique «Mes locations en cours».

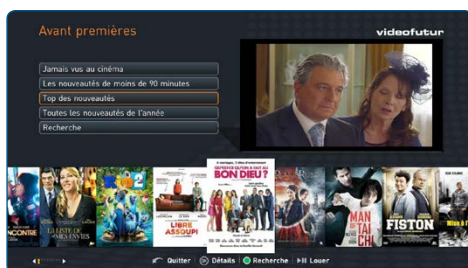

À NOTER : Le catalogue Adulte est protégé par le code parental. Il est également possible de protéger les accès à la VOD, voir chapitre 5.15. Contrôle parental.

Vous pouvez rechercher un film soit depuis le menu vertical soit en cliquant sur la touche **O** . Tapez le nom du film, de l'acteur, etc. et validez sur **OK** pour lancer la recherche.

Conformez-vous aux indications fournies à l'écran pour connaître la validité des films, vous disposez d'un nombre illimité de visionnages pour une durée de 3h, 24h ou 48h à compter de la première lecture.

Si le visionnage du film n'a pas encore été lancé, celui-ci sera en général disponible pendant 30 jours.

Si le film est effacé vous pouvez le récupérer dans l'heure gratuitement. Au delà, le tarif du film vous sera à nouveau facturé.

À NOTER : Pendant le téléchargement d'un film, vous pouvez continuer à utiliser normalement votre décodeur.

5.7. Utilisation du service catchupTV

Ce service vous permet de visionner des émissions TV après leur diffusion. Vous pouvez par exemple consulter les émissions produites par la RTS telles que: le 19h30, la météo, A bon entendeur, Temps présent, etc.

Pour y accéder, naviguez dans le **MENU** jusqu'à *Catchup TV*, validez sur **OK**. Sélectionnez votre chaîne **OK** et naviguez dans les programmes au moyen des touches **▲▼** et des émissions avec les touches **◀▶**. Une pression sur la touche **▶||** lancera la lecture du contenu. Pour revenir au direct appuyez sur un numéro de chaîne.

5.8. Utilisation du service Radio

Ce service vous donne accès à une sélection de radios numériques régionales et internationales. Pour écouter une station radio, naviguez dans le **MENU** jusqu'à *Radio*, validez sur **OK** pour accéder à l'ensemble des stations disponibles. Naviguez dans le carrousel avec les touches **◀▶** et démarrez la lecture de la radio sélectionnée en appuyant sur la touche **▶||**.

Après une vingtaine de secondes, l'image va se griser afin de préserver votre téléviseur. Il n'est pas possible d'éteindre totalement l'image de votre téléviseur sans éteindre la radio.

Pour revenir sur une chaîne TV, appuyez sur la touche retour  ou directement le numéro de votre chaîne TV.

5.9. Utilisation du service Média Center

Le service Média Center vous permet de profiter de vos médias personnels (photos, vidéos, musiques) directement sur votre TV. Vous pouvez accéder et lire des médias stockés :

- Sur des clés ou disques USB en les reliant directement sur le port USB de votre décodeur ;
- Sur vos ordinateurs connectés à votre réseau local au moyen d'un serveur UPnP/DLNA.

Pour utiliser le Média Center et lire vos médias :

- Dans le **MENU**, sélectionnez le service *Média Center* ;
- Choisissez la source de vos médias : *unité USB connectée* ou *serveur de médias sur le réseau* ;
- Naviguez dans les répertoires proposés avec les touches de navigation ;
- Utilisez **OK** pour lire tout un répertoire ou  pour afficher une photo ou une vidéo en plein écran ;
- Lors de la lecture, utilisez les touches de lecture et de navigation pour parcourir vos listes de médias.

Le Média Center supporte les formats audio, vidéo et image standards (MPEG2, MPEG4, WMV, MP3, WMA, JPEG, GIF...). Certains fichiers peuvent toutefois ne pas être décodés ou mal décodés en fonction de leurs spécificités ou des restrictions du serveur de medias installé sur votre ordinateur.

5.10. Utilisation du service Météo

Ce service vous permet de connaître la météo sur 5 jours de votre ville préférée.

- Pour y accéder, naviguez dans le **MENU** jusqu'à *Prévisions Météo* au moyen des touches ◀▶ et validez la sélection par la touche **OK**.
- Pour ajouter votre ville préférée appuyez sur le bouton rouge **○** afin d'accéder aux réglages. Le bouton bleu **○** vous permet alors de choisir le pays. Entrez ensuite le nom de la ville recherchée grâce aux boutons numériques de votre télécommande. Une fois la ville trouvée, validez par le bouton **OK**.
- La ville apparaît alors dans les favoris. Vous pouvez changer l'ordre de cette liste en utilisant les touches ◀◀▶▶.

5.11. Utilisation de la fonction Start-Over (redémarrage)

La fonction Start-Over permet le redémarrage d'une émission en cours. Cette fonction est active sur une sélection de chaînes identifiées par un point jaune ● sur la vignette du programme ou directement dans le guide des programmes **GUIDE**.

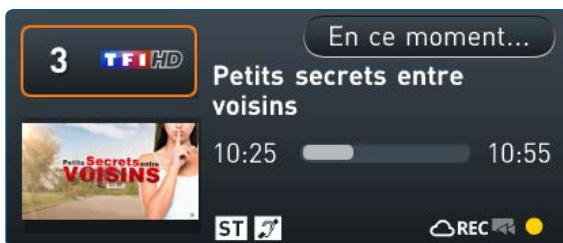

Il est possible d'accéder à la fonction par une pression sur la touche jaune ● de la télécommande sur le direct d'une chaîne ou depuis le contexte de cette même chaîne ☐. Pour revenir au direct, pressez sur la touche ⏪ ou zappez sur une autre chaîne.

L'enregistrement des contenus est basé sur les informations du guide des programmes. Une marge de 10 à 15 minutes est ajoutée sur la durée des enregistrements pour prévenir un décalage de l'horaire du programme. En mode Start-Over, vous pouvez utiliser les fonctions ▶|| et ◀◀▶▶ pour mettre en pause la lecture ou naviguer dans le contenu.

5.12. Utilisation de la fonction ReplayTV

La fonction ReplayTV permet de visionner des émissions en différé. Cette fonction est active sur une sélection de chaînes identifiées par un point jaune ● sur la vignette de description du programme et dans le guide des programmes.

Accédez à la fonction depuis :

1. La liste des chaînes.

Pour ouvrir le carrousel des chaînes, utilisez les touches ▲▼. Depuis la vignette d'un programme, naviguez vers la gauche ◀ pour faire défiler les émissions disponibles en ReplayTV.

Démarrez la lecture d'une émission par une pression sur la touche OK ou ▶|| de votre télécommande.

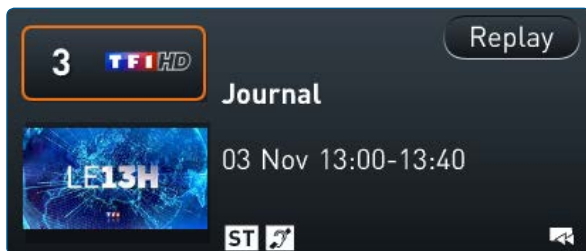

2. Par le menu contextuel d'une chaîne (☐).

Sélectionnez *Replay* ou *Les soirées de la semaine* dans le menu déroulant et ensuite à l'aide des touches ◀▶, naviguez dans la liste des programmes et démarrez la lecture par la touche ▶||.

Les touches ◀▶ vous permettent de naviguer rapidement jour par jour dans la liste des programmes.



3. Par la grille des programmes (GUIDE)

Naviguez dans la grille des programmes au moyen des touches ◀▶ pour passer d'une chaîne à l'autre et ▲▼ pour naviguer dans la grille horaire.

Les touches ◀▶ vous permettent de naviguer rapidement jour par jour dans la liste des programmes.

Les programmes disponibles en ReplayTV restent affichés dans le guide. Remontez dans l'horaire de la grille et démarrez la lecture par la touche ▶|| lorsque l'émission de votre choix est sélectionnée.

Pour revenir au direct, pressez sur la touche ◀ ou zappez sur une autre chaîne.

5.13. Utilisation de la fonction Favoris

Pour éditer la liste des chaînes favorites, allez sur **MENU**, puis naviguez ◀▶ jusque dans les *Réglages*, cliquez sur **OK**, sélectionnez l'onglet *Gérer la liste des chaînes*, puis *Ma liste de chaînes*. Suivez ensuite les instructions à l'écran.

A tout moment sur le direct vous pouvez presser sur le bouton rouge **O** pour ajouter la chaîne à votre liste de favoris.

Pour activer la liste des chaînes favorites, sélectionnez une chaîne se trouvant déjà dans votre liste de favoris et cliquez sur le bouton rouge **O**. Vous pouvez également l'activer/désactiver depuis le guide des programmes **GUIDE**.

Lorsque la liste des favoris est activée, seules les chaînes définies dans cette liste seront visibles dans l'environnement du décodeur (menu déroulant, guide des programmes). Il suffit de désactiver la fonction à l'aide du bouton rouge **O** pour accéder à nouveau à toutes les chaînes.

Les chaînes ajoutées aux favoris sont identifiées par un petit cœur **♥** dans la vignette du programme.

5.14. Utilisation de la fonction Channel Back (retour chaîne précédente)

La touche flèche retour **↶** permet de revenir à la chaîne précédemment sélectionnée. Cette fonction vous permet de naviguer facilement entre 2 chaînes.

5.15. Paramétrage du contrôle parental

Ce service vous permet de bloquer des applications ou des chaînes. Pour y accéder, naviguez dans le **MENU** jusqu'à *Réglages* au moyen des touches ◀▶ et validez la sélection par la touche **OK**. Choisissez ensuite l'onglet *Contrôle parental* et entrez votre code à 4 chiffres.

- 1) **Niveau de moralité**: Choisissez l'âge minimum des émissions pour lesquelles vous souhaitez qu'un code parental soit demandé. Il reste automatiquement activé pour les émissions réservées uniquement à un public adulte (-18 ans).
- 2) **Verrouillage des chaînes**: Vous pouvez bloquer manuellement les chaînes souhaitées qui nécessiteront le code parental pour les visionner.
- 3) **Blocage d'application**: Vous permet de bloquer totalement l'accès à une application, par exemple au catalogue VOD.
- 4) **Modification du code parental**: Saisissez votre nouveau code parental.
- 5) **Code VOD**: Vous permet de bloquer l'achat final de la VOD. Le catalogue et les bandes-annonces restent accessibles.

Attention: Lorsque vous donnez votre code parental, il reste activé pour toute la session. Il est nécessaire de mettre en veille le décodeur pour que le blocage s'active à nouveau.

5.16. Renumérotation des chaînes

Vous pouvez personnaliser l'ordre des chaînes comme vous le souhaitez.

- Pour y accéder, naviguez dans le **MENU** jusque dans les *Réglages*, sélectionnez *Gérer ma liste de chaînes* puis *Renumérotation des chaînes*.
- Naviguez avec les touches haut ▲ et bas ▼ pour sélectionner la chaîne à déplacer et cliquez sur **OK** .
- Celle-ci sélectionnée, vous pouvez la déplacer avec les touches haut ▲ et bas ▼ jusqu'à la position souhaitée ou tapez directement le numéro à laquelle celle-ci doit paraître à l'aide du pavé numérique. Validez la position avec la touche **OK** .



Lorsque vous indiquez une nouvelle position pour une chaîne celle-ci est intervertie avec la chaîne qui occupait cette position auparavant (Exemple : M6 HD déplacée en chaîne 3, TF1 HD sera automatiquement déplacée à la position de M6 HD en chaîne 8).

Les chaînes dont l'ordre a été modifié sont identifiables avec le logo  .

- Pour réinitialiser l'ordre et revenir à la configuration d'origine, cliquez sur le bouton bleu  et validez sur **OK** .

6 Fonctions systèmes

6.1. Utilisation du mode de veille

- Pour passer votre décodeur en veille, appuyez sur la touche  ;
- Pour passer votre décodeur en veille profonde (mode basse consommation), appuyez et maintenez la touche  pendant quelques secondes ;
- Pour sortir votre décodeur de veille ou de veille profonde, appuyez sur la touche  .

6.2. Réinitialisation

Le bouton de réinitialisation se situe à l'avant de l'appareil () :

- Redémarrage du décodeur ;
- Réinitialisation des réglages du décodeur.

Conformez-vous aux séquences suivantes pour lancer l'action associée :

Redémarrage du décodeur

Appuyez 1 seconde

Relâchez





Réinitialisation des réglages

Appuyez 5 fois rapidement

Relâchez

6.3. Etats du voyant (LED) du décodeur

Le voyant situé sur la face avant de votre décodeur vous informe des différents évènements suivants :

- Clignotement  toutes les secondes : mise en marche ;
- Clignotement  rapide : réception d'une action de la télécommande ;
- Allumé  : en marche ;
- Allumé  : en veille ;
- Éteint : en veille profonde.

7 En cas de problème

Vous rencontrez des problèmes de qualité d'image ou d'absence de chaînes :

- Si vous êtes connecté en HDMI, vérifiez sur votre décodeur que vous utilisez la résolution recommandée (1080i50) et vérifiez sur votre écran que l'entrée vidéo HDMI (HDMI1, HDMI2...) sur laquelle est connecté votre décodeur est bien sélectionnée;
- Si vous êtes connecté en Péritel (SCART), vérifiez que le câble est correctement installé, et vérifiez sur votre écran que l'entrée vidéo Péritel (AV, AUX1, AUX2...) sur laquelle est connecté votre décodeur est bien sélectionnée;
- Assurez-vous également que les câbles sont correctement insérés et maintenus dans les connecteurs de votre décodeur et de votre prise;
- Redémarrez votre décodeur en retirant le câble d'alimentation pendant 10 secondes puis en le remettant en place;
- Démarrez le cas échéant une nouvelle recherche des chaînes et contrôlez la qualité de votre réception dans **MENU** ▶ Recherche des chaînes ▶ Diagnostic de la réception.

Vous n'avez plus de son :

- Assurez-vous que le volume de votre téléviseur ou de votre décodeur n'est pas coupé;
- Si vous utilisez un amplificateur externe, assurez-vous que la source sélectionnée correspond bien à votre décodeur.
- Assurez-vous également que les câbles sont correctement insérés et maintenus dans les connecteurs de votre décodeur et de votre prise;
- Redémarrez votre décodeur en retirant le câble d'alimentation pendant 10 secondes puis en le remettant en place;
- Démarrez le cas échéant une nouvelle recherche des chaînes et contrôlez la qualité de votre réception dans **MENU** ▶ Recherche des chaînes ▶ Diagnostic de la réception.

Vous n'accédez pas aux chaînes ou aux options TV que vous avez souscrites :

- Assurez-vous auprès du service client de votre fournisseur que votre souscription a bien été prise en compte et qu'elle est toujours active.

Vous n'accédez pas à vos enregistrements ou ne pouvez pas enregistrer :

- Mettez votre box en veille prolongée en maintenant la touche  pendant quelques secondes, puis redémarrez-la ;
- Redémarrez votre décodeur en retirant le câble d'alimentation pendant 10 secondes puis en le remettant en place.

Votre décodeur ne réagit plus aux actions sur la télécommande :

- Si le voyant de votre décodeur ne réagit plus, vérifiez l'état des piles de votre télécommande;
- Si le voyant de votre décodeur réagit mais que rien ne se passe à l'écran, redémarrez votre décodeur en retirant le câble d'alimentation pendant 10 secondes puis en le remettant en place;
- Eloignez le décodeur de tout appareil électromagnétique (ex. WiFi...).

Vous n'accédez pas aux catalogues VOD, aux guides des programmes, à la Météo, à la Radio, au Media Center :

- Contrôlez que le câble Internet (RJ45) est branché correctement à votre modem et à votre décodeur;
- Redémarrez votre décodeur en retirant le câble d'alimentation pendant 10 secondes puis en le remettant en place;
- Vérifiez votre connexion internet depuis un ordinateur;
- Assurez-vous que votre décodeur est correctement connecté à Internet. Pour cela, allez dans le **MENU** ➤ *Informations et diagnostics* ➤ *Diagnostic général* et contrôlez que les réseaux internet et local sont bien «en ligne» ;

Si ce n'est pas le cas réinitialisez votre décodeur en allant dans **MENU** , naviguez dans le carrousel jusqu'à *Réglages*. Choisissez l'onglet *Informations et diagnostics* ➤ *Réinitialisations* ➤ *Réinitialisation des réglages* et validez 2 fois par ok.

Cette réinitialisation complète peut prendre jusqu'à 1 heure.

- Si vos guides de programmes sont vides ou ne sont pas à jour, réinitialisez votre décodeur en allant dans **MENU** , naviguez dans le carrousel jusqu'à *Réglages*. Choisissez l'onglet *Informations et diagnostics* ➤ *Réinitialisation EPG* et validez 2 fois par OK.

Le Média Center de votre décodeur ne voit pas les fichiers partagés depuis votre PC, ou ne lit pas certains fichiers :

- Assurez-vous d'avoir activé le partage de vos fichiers médias sur votre ordinateur (depuis un logiciel de serveur de médias UPnP), et que la configuration de votre réseau local et de votre pare-feu permettent à votre décodeur d'accéder et de lire les contenus partagés par votre ordinateur ;
- Le Média Center supporte un grand nombre des formats médias les plus standards : MPEG, Windows Media, JPG... Il est toutefois possible que certains fichiers ne soient pas compatibles avec le décodeur ou avec le serveur de médias utilisé.

8 Conditions générales d'utilisation du décodeur

Le fournisseur décline toute responsabilité en cas d'utilisation non conforme du décodeur et plus particulièrement en cas du non respect de l'une ou l'autre des consignes de sécurité décrites dans le présent Guide.

Le décodeur, ses composants et ses accessoires devront être utilisés exclusivement pour l'usage imparti (incluant les services auxquels le décodeur donne accès), tel que défini au sein du présent Guide, à l'exclusion de toute autre utilisation.

Votre fournisseur se réserve le droit d'apporter des modifications sans préavis à votre décodeur (équipement, accessoires, logiciel...).

Le présent Guide n'a aucune valeur contractuelle et pourra être modifié à tout moment sans préavis. Merci de bien vouloir vous référer aux actualisations de ce guide sur le site www.netplus.ch.

9 Informations techniques

Modèle	n7700
Alimentation	Bloc d'alimentation externe 12V – 1,6A
Dimensions du décodeur	122 x 122 x 30 mm (L x l x h)
Dimensions de la télécommande	119,6 x 52,7 x 13 mm (L x l x h)
Poids net du décodeur	265 g
Poids emballé	940 g
Température de fonctionnement	de 0° à 45°C
Piles télécommande 2 x AAA 1,5v	Consommation allumée: 5 W, soit 43,8 kWh / an veille: 4,5 W, soit 39,4 kWh / an veille prolongée: 0,1 W, soit 0,876 kWh / an

10 Consignes de sécurité

Votre sécurité est importante pour nous. Veuillez lire attentivement les instructions de sécurité suivantes avant de procéder à l'installation et à la première utilisation de votre décodeur.

Avvertissement sur la garantie : Aucune pièce de votre décodeur ne peut être réparée ou remplacée par vous-même. Vous devez impérativement confier les réparations exclusivement à votre distributeur local des produits et services net+. Toute ouverture ou démontage de l'appareil ainsi que toute modification ou tentative de modification du logiciel pourront entraîner des frais facturés au client.

INSTALLATION :

- Votre décodeur et ses accessoires sont destinés à une utilisation domestique et en intérieur.
- Tenez votre décodeur, ses accessoires et ses piles hors de portée des enfants.
- N'utilisez que les accessoires fournis avec votre décodeur ou proposés pour votre décodeur.
- Laissez un espace minimal de 5 cm autour et au-dessus de votre décodeur pour une aération suffisante.
- Placez votre décodeur sur une surface solide et stable de façon à éviter les chutes et les chocs.
- Ne placez pas votre décodeur ou ses accessoires à proximité d'une source électromagnétique.
- Tenez votre décodeur et ses accessoires à l'abri de toute source de chaleur, de l'humidité, de la poussière et de la lumière directe du soleil.
- Pour éviter une surchauffe de votre décodeur, n'obstruez jamais les ouvertures d'aérations par des objets tels que journaux, nappes, rideaux, etc.
- Ne placez aucun objet sur votre décodeur.
- Ne tentez jamais d'introduire des objets dans votre décodeur.

- Ne placez jamais sur votre décodeur ou sur ses accessoires des sources de flammes nues, telles que des bougies allumées.
- Veuillez respecter la plage de température d'utilisation de votre décodeur et de ses accessoires.
- Votre décodeur et ses accessoires ne doivent pas être exposés à des égouttements d'eau ou des éclaboussures.
- Aucun objet rempli de liquide tel que des vases ne doit être placé sur votre décodeur ou sur ses accessoires.
- Ne renversez jamais de liquide sur votre décodeur ou sur ses accessoires.
- Veillez à toujours débrancher l'alimentation de votre décodeur pour effectuer vos branchements audio, vidéo ou réseau.

RACCORDEMENT ÉLECTRIQUE :

- Évitez de brancher trop d'appareils sur la même prise d'alimentation électrique, car il pourrait en résulter une surcharge qui risque de provoquer un incendie ou un choc électrique.
- Utilisez uniquement l'adaptateur secteur fourni avec votre décodeur et n'utilisez pas cet adaptateur avec d'autres appareils.
- Ne branchez pas votre décodeur sur une prise ne permettant pas un ajustement convenable.
- Enfoncez complètement le bloc dans la prise. Un bloc mal ajusté ou mal enfoncé risque de provoquer un arc électrique ou un incendie.
- Pour débrancher l'alimentation, tirez-la par le bloc secteur. Ne tirez pas sur le fil d'alimentation.
- La prise du réseau d'alimentation est utilisée comme dispositif de déconnexion, ce dispositif doit demeurer aisément accessible.

UTILISATION :

- Veillez à mettre votre décodeur en veille lorsqu'il n'est pas utilisé.
- Veillez à débrancher tous les câbles et l'alimentation de votre décodeur en cas d'orage ou d'absence prolongée.
- Veillez à débrancher tous les câbles et l'alimentation de votre décodeur avant de procéder à son nettoyage : nettoyez votre décodeur avec un chiffon doux et très légèrement humide en proscrivant tout produit alcoolisé ou abrasif.

REMPACEMENT DES PILES DE LA TÉLÉCOMMANDE :

- Attention, lors du remplacement des piles de votre télécommande (2 x AAA 1,5v), il existe un risque d'explosion si une pile est remplacée par une pile de type incorrect. Dans le doute, demandez conseil à un spécialiste.
- Ne tentez jamais de recharger les piles de votre télécommande. Ne la démontez pas, ne les jetez pas dans un feu et ne les incinerez pas.
- N'exposez jamais vos piles à des températures élevées et à la lumière directe du soleil.

RESPECT DE L'ENVIRONNEMENT :

- Ne jetez pas les piles aux ordures ménagères. Veillez à les disposer dans les endroits prévus à cet effet.
- Veillez à respecter les règles de tri en vigueur pour les déchets d'emballage de votre décodeur.
- Votre décodeur et ses accessoires ne doivent pas être jetés dans la nature ou avec des déchets non triés. Veillez à respecter les réglementations locales en vigueur.

11 Mentions légales

Dans le cadre de l'utilisation du décodeur, l'utilisateur s'interdit expressément de violer tout droit de propriété intellectuelle attaché à une marque, un dessin, une photo, un brevet, un logiciel, une oeuvre audiovisuelle ou toute autre forme de propriété intellectuelle telle que définie par les réglementations légales en vigueur.

Toute violation de ces droits de propriété intellectuelle et notamment tout acte de piratage fera l'objet des sanctions prévues dans le cadre du dispositif légal applicable.

Utilisation des œuvres à des fins privées

L'usage à des fins privées est autorisé par la législation relative au droit d'auteur (art. 19 de la LDA; RS 231.1). Par usage à des fins privées ou strictement personnel, on entend notamment toute utilisation à des fins personnelles ou dans un cercle de personnes étroitement liées, tels que des parents ou des amis. Pour autant que les conditions exposées soient respectées, l'utilisation à des fins personnelles est licite et gratuite. Il s'agit en effet d'une exception absolue au droit d'auteur.

Les produits et/ou services fournis par la société netplus.ch SA permettent techniquement de procéder à des lectures différées (start over, replay TV, catchup TV, enregistrements, etc.), ainsi qu'à l'exportation de ces contenus sur différents systèmes et supports. L'utilisateur et client est rendu attentif au fait qu'il n'est légalement autorisé à utiliser ces fonctionnalités que dans le respect du principe d'usage à des fins privées. En cas de non-respect de ce principe, le contrevenant s'expose à des poursuites tant sur le plan civil que pénal.

La société netplus.ch SA respecte le droit d'auteur en toutes circonstances. En cas de demande légitime d'une autorité judiciaire, elle sera contrainte de transmettre les informations topiques permettant de déterminer si les conditions d'une utilisation à des fins privées ont été respectées. L'utilisateur et client doit ainsi avoir conscience que des données sont collectées relativement à l'utilisation qui est faite des produits et/ou services en conformité avec les règles légales applicables, notamment en matière de protection des données. Pour toute information supplémentaire, il pourra adresser sa requête chez son distributeur local des produits et services net+.

Liste des marques déposées :

L'ensemble des marques, logos, dessins, photos, brevets, licences logicielles ou autre utilisés dans le cadre du décodeur (incluant ses équipements et/ou accessoires) ainsi que dans le cadre des services payants ou gratuits auxquels le décodeur donne accès, sont déposés par leur propriétaire respectif et constituent à ce titre des droits de propriété intellectuelle exclusifs.

- Les marques Video Futur et Netgem ainsi que leur logo respectif sont déposés par le Groupe Netgem S.A. et/ou ses filiales, 27 rue d'Orléans 92200 Neuilly-sur-Seine – France.
- HDMI, le logo HDMI et High Definition Multimedia Interface sont des marques ou des marques déposées de HDMI Licensing LLC.
- Manufactured under license from Dolby Laboratories.
- “ Dolby ” and the double-D symbols are trademarks of Dolby Laboratories.

- This product contains one or more programs protected under international and U.S. copyright law as unpublished works. They are confidential and proprietary to Dolby Laboratories. Their reproduction or disclosure, in whole or in part, or the production of derivative works therefore without the express permission of Dolby Laboratories is prohibited. Copyright 2010-2011 by Dolby Laboratories. All rights reserved.

Certifications du décodeur nPVR :

Netgem S.A. certifie que le décodeur (modèle 7700) répond aux exigences des normes et directives applicables sur le territoire européen en matière de sécurité des usagers et de compatibilité électromagnétique. Le décodeur est certifié au titre de la norme CE.

Liste des licences logicielles :

- License Microsoft « WMDRM » :

“This product is protected by certain intellectual property rights of Microsoft. Use or distribution of such technology outside of this product is prohibited without a license from Microsoft.”

“Content owners use Windows Media digital rights management technology (WMDRM) to protect their intellectual property, including copyrights. This device uses WMDRM software to access WMDRM- protected content. If the WMDRM software fails to protect, content owners may ask Microsoft to revoke the software's ability to use WMDRM to play or copy protected content. Revocation does not affect unprotected content. When you download licenses for protected content, you agree that Microsoft may include a revocation list with the licenses. Content owners may require you to upgrade WMDRM to access their content. If you decline an upgrade, you will not be able to access content that requires the upgrade.”

- Licence MD5 : RSA Data Security, Inc. MD5 Message Digest Algorithm
- Licence EX PAT (XML parser) : Include libs/expat/COPYING
- Licence ffmpeg : LGPL (GNU LESSER GENERAL PUBLIC LICENSE)

Version 3, 29 June 2007

Copyright (C) 2007 Free Software Foundation, Inc. <http://fsf.org/> The precise terms and conditions for copying, distribution and modification can be found at : <http://www.gnu.org/licenses/gpl.html>

- Licence JPEG : Le présent logiciel est basé en partie sur la création du groupement indépendant « JPEG Group ».
- Licence GPL (GNU GENERAL PUBLIC LICENSE) : libstdc++ (GPL with run-time exception), dhcpcd, iptables, pppoe, madWi-Fi, wpa-suplicant, iwtools, busybox, dosfs tools, e2fs tools, insmod, drivers l2c (partially), USB Sigma

Version 3, 29 June 2007

Copyright (C) 2007 Free Software Foundation, Inc. <<http://fsf.org/>>

Everyone is permitted to copy and distribute verbatim copies of this license document, but changing it is not allowed.

Marque	Code	Marque	Code	Marque	Code	Marque	Code
A		F		Marantz	133	Schneider	206
A.R.Systems	138	Fenner	195	Mark	149	Scott	107
Admiral	125	Ferguson	198	Mascom	150	Seg	175
Aeg	150	Finlux	194	Matsui	159	Seleco	128
Airis	100	First Line	195	Medion	184	Sencor	111
Aiwa	116	Fisher	109	Melectronic	121	Sharp	171
Akai	180	Fujitsu	102	Metz	196	Shivaki	117
Akura	156	Funai	207	Mitsubishi	136	Siemens	129
Alba	135	G		Mx Onda	105	Silva Schneider	202
Altus	173	General	103	N		SilverCrest	134
Anitech	138	Goldstar	158	Nec	115	Sinudyne	172
Aoc	101	Goodmans	203	Neckermann	192	Sky	183
Arcelik	173	Graetz	193	NEO	193	Sky Media	165
Arena	193	Gran Prix	112	Nikkai	148	Sogo	177
Aristona	120	Granada	168	Nikkei	143	Sony	187
Astra	191	Grandin	193	Nokia	178	Soundcolor	149
Audiosonic	148	Grundig	204	Nordmende	174	Star	117
B		H		O		Sunkai	121
Basic Line	177	Haier	131	Oceanic	122	Sunstech	123
Bauer	133	Hanseatic	189	ODYS	137	Supratech	124
Baur	192	Hb	207	Ok	193	Swisstec	183
Beko	173	Hitachi	209	Orion	205	T	
Belson	153	Humax	110	Otava	106	Tatung	147
Blaupunkt	157	Hypson	156	Otto Versand	179	Techline	175
Blue Sky	161	Hyundai	197	P		Technica	177
Blusens	140	Höher	193	Palladium	139	Technics	116
Bosch	157	I		Panasonic	169	Technika	167
Brandt	144	Imperial	157	Philco	125	Technisat	118
Brionvega	156	Infratex	132	Philips	210	Techwood	130
Bush	162	Ingelen	143	Phocus	149	Teleavia	190
C		Inno Hit	156	Pioneer	185	Telefunken	190
Clastronic	191	Interfunk	157	Playsonic	173	Telestarc	156
CMX/Commax	127	Intervision	138	Prima	125	Teletech	134
Continental Edison	108	Ipure	104	Princess	143	Tensai	192
Crosswood	173	Irradio	195	Profi lo	202	Tesla	177
Crown	207	Itt	163	Proline	155	Tevion	196
Curtis	125	J		Prosonic	197	Thomson	200
D		Jvc	146	Provision	195	Thorn	176
Daewoo	181	K		Pye	133	Toshiba	201
Dangaard	113	Karcher	148	Q		Trilux	126
Dantax	143	Kendo	189	Quadro	152	U	
Dce	149	Kneissel	126	Quelle	199	UMC	167
Decca	147	L		R		United	166
Denver	141	Lavis	126	Radiola	120	Universum	160
Dmtech	130	Lenco	142	Radiotone	138	V	
Dual	207	Lg	164	Rft	118	Vestel	152
Durabrand	193	Lifetec	191	Roadstar	207	VIVAX	151
E		Loewe	145	S		Voxson	195
Elbe	182	Logik	114	Saba	170	W	
Elemis	156	Lumatron	134	Saivod	191	Watson	191
Elta	191	Luxor	154	Salora	188	White Westinghouse	139
Emerson	177	M		Samsung	208	Windsor	134
Erres	133	M Electronics	122	Sansui	158	Y	
Essentiel b	119	Magnadyne	148	Sanyo	196	Yoko	156
Euroline	149	Magnum	177	Schaub Lorenz	186		

Notes

Notes

www.netplus.ch

 0848 830 840